

GETTING STARTED? EASY.

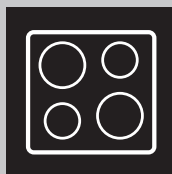

ZITN634K

PT	Manual de instruções	2
	Placa	
ES	Manual de instrucciones	19
	Placa de cocción	

ZANUSSI

INFORMAÇÕES DE SEGURANÇA

Leia atentamente as instruções fornecidas antes de instalar e utilizar o aparelho. O fabricante não poderá ser responsabilizado por ferimentos ou danos resultantes de instalação incorreta ou utilização incorreta. Guarde sempre as instruções num sítio seguro e acessível para consultar no futuro.

SEGURANÇA PARA CRIANÇAS E PESSOAS VULNERÁVEIS

- Este aparelho pode ser utilizado por crianças de 8 ou mais anos de idade e por pessoas com capacidades físicas, sensoriais ou mentais reduzidas ou com pouca experiência e conhecimento se tiverem recebido supervisão ou instruções relativas à utilização do aparelho de forma segura e compreenderem os perigos envolvidos.
- As crianças com idade entre 3 e 8 anos e as pessoas portadoras de incapacidade profunda e complexa devem ser mantidas afastadas do aparelho ou constantemente vigiadas.
- As crianças com menos de 3 anos de idade devem ser mantidas afastadas do aparelho ou constantemente vigiadas.
- Não permita que as crianças brinquem com o aparelho.
- Mantenha todos os materiais de embalagem fora do alcance das crianças e elimine-os de forma apropriada.
- Mantenha as crianças e os animais domésticos afastados do aparelho quando este estiver a funcionar ou a arrefecer. As partes acessíveis poderão ficar quentes durante a utilização.
- Se o aparelho tiver um dispositivo de segurança para crianças, esse dispositivo deve ser ativado.
- A limpeza e a manutenção básica do aparelho não devem ser efetuadas por crianças sem supervisão.

SEGURANÇA GERAL

- **AVISO:** O aparelho e as partes acessíveis ficam quentes durante a utilização. Deve ter cuidado para evitar tocar nas resistências de aquecimento.

- **AVISO:** Deixar cozinhados com gorduras ou óleos na placa sem vigilância pode ser perigoso e resultar em incêndio.
- **NUNCA** tente extinguir um incêndio com água. Em vez disso, desligue o aparelho e cubra as chamas, por exemplo, com uma tampa de tacho ou uma manta de incêndio.
- **ATENÇÃO:** O aparelho não pode ser alimentado através de algum dispositivo de comutação externo, como um temporizador, nem pode ser ligado a um circuito que seja ligado e desligado regularmente pelo fornecedor de eletricidade.
- **ATENÇÃO:** O processo de cozedura tem de ser supervisionado. Um processo de cozedura de curta duração tem de ser supervisionado continuamente.
- **AVISO:** Perigo de incêndio: Não coloque objetos sobre as zonas de aquecimento.
- Os objetos metálicos como facas, garfos, colheres e tampas de tacho não devem ser colocados na superfície da placa porque podem ficar quentes.
- Não utilize o aparelho antes de o instalar na estrutura de encastre.
- Não utilize uma máquina de limpar a vapor para limpar o aparelho.
- Após a utilização, desligue a placa no respetivo comando e não confie apenas no detetor de tacho.
- Se a superfície de vitrocerâmica/vidro apresentar alguma fenda, desative o aparelho e desligue a ficha da tomada elétrica. Se o aparelho estiver ligado à rede elétrica diretamente numa caixa de derivação, desligue o disjuntor no quadro elétrico para desligar o aparelho da alimentação elétrica. Em todo o caso, contacte o Centro de Assistência Técnica Autorizado.
- Se o cabo de alimentação estiver danificado, deve ser substituído pelo fabricante, por um agente de assistência autorizado ou por uma pessoa igualmente qualificada, para evitar perigos.
- **AVISO:** Utilize apenas proteções de placa que tenham sido concebidas pelo fabricante do aparelho de cozinhar ou recomendadas pelo fabricante do aparelho nas instruções de

utilização, bem como as proteções de placa já incorporadas no aparelho caso existam. A utilização de proteções impróprias pode causar acidentes.

INSTRUÇÕES DE SEGURANÇA

INSTALAÇÃO



AVISO! A instalação deste aparelho tem de ser efetuada por uma pessoa qualificada.



AVISO! Risco de ferimentos ou danos no aparelho.

- Remova toda a embalagem.
 - Não instale nem utilize o aparelho se ele estiver danificado.
 - Siga as instruções de instalação fornecidas com o aparelho.
 - Respeite as distâncias mínimas relativamente a outros aparelhos e móveis de cozinha.
 - Tenha sempre cuidado quando deslocar o aparelho porque ele é pesado. Utilize sempre luvas e calçado de proteção.
 - Vede as superfícies cortadas com um vedante para impedir que a humidade cause dilatações.
 - Proteja a parte inferior do aparelho contra o vapor e a humidade.
 - Não instale o aparelho ao lado de uma porta ou debaixo de uma janela. Isso evita que a abertura de portas ou janelas faça cair algum tacho quente do aparelho.
 - Cada aparelho possui ventoinhas de arrefecimento na parte inferior.
 - Se o aparelho for instalado por cima de uma gaveta:
 - Não guarde folhas de papel ou objetos pequenos que possam ser sugados, porque podem danificar as ventoinhas de arrefecimento ou reduzir a eficiência do sistema de arrefecimento.
 - Mantenha uma distância mínima de cerca de 2 cm entre a parte inferior do aparelho e os objetos que forem guardados na gaveta.
 - Remova os painéis de separação que estiverem instalados no armário por baixo do aparelho.
- O aparelho tem de ficar ligado à terra.
 - Antes de efectuar qualquer operação de manutenção, certifique-se de que o aparelho está desligado da corrente eléctrica.
 - Certifique-se de que os parâmetros indicados na placa de características são compatíveis com a alimentação eléctrica.
 - Certifique-se de que o aparelho é instalado correctamente. Ligações de cabo de alimentação e ficha (se aplicável) soltas ou incorrectas podem provocar o sobreaquecimento dos terminais.
 - Utilize um cabo de alimentação eléctrica adequado.
 - Não permita que o cabo de alimentação fique enredado.
 - Certifique-se de que a protecção contra choque é instalada.
 - Utilize a abraçadeira de fixação para libertar tensão do cabo.
 - Não permita que o cabo e a ficha de alimentação (se aplicável) entrem em contacto com partes quentes do aparelho ou com algum tacho quente quando ligar o aparelho a uma tomada próxima.
 - Não utilize adaptadores com várias tomadas, nem cabos de extensão.
 - Certifique-se de que não causa danos na ficha (se aplicável) e no cabo de alimentação. Contacte um Centro de Assistência Técnica Autorizado ou um electricista para substituir o cabo de alimentação se estiver danificado.
 - As proteções contra choques eléctricos das peças isoladas e não isoladas devem estar fixas de modo a não poderem ser retiradas sem ferramentas.
 - Ligue a ficha à tomada eléctrica apenas no final da instalação. Certifique-se de que a ficha fica acessível após a instalação.
 - Se a tomada eléctrica estiver solta, não ligue a ficha.
 - Não puxe o cabo de alimentação para desligar o aparelho. Puxe sempre a ficha de alimentação.
 - Utilize apenas dispositivos de isolamento corretos: disjuntores de proteção, fusíveis (os fusíveis de rosca devem ser retirados do suporte), diferenciais e contactores.
 - A instalação eléctrica deve possuir um dispositivo de isolamento que lhe permita

LIGAÇÃO ELÉCTRICA



AVISO! Risco de incêndio e choque eléctrico.

- Todas as ligações eléctricas devem ser efetuadas por um electricista qualificado.

desligar o aparelho da corrente elétrica em todos os polos. O dispositivo de isolamento deve ter uma abertura de contacto com uma largura mínima de 3 mm.

UTILIZAÇÃO



AVISO! Risco de ferimentos, queimaduras e choque elétrico.

- Retire todo o material de embalagem, etiquetas e película protetora (se aplicável) antes da primeira utilização.
- Este aparelho destina-se apenas a uso doméstico.
- Não altere as especificações deste aparelho.
- Certifique-se de que as aberturas de ventilação não ficam obstruídas.
- Não deixe o aparelho a funcionar sem vigilância.
- Desligue a zona de aquecimento após cada utilização.
- Não confie apenas no detetor de tachos.
- Não coloque talheres ou tampas de panelas sobre as zonas de aquecimento. Podem ficar quentes.
- Não utilize o aparelho com as mãos húmidas ou se ele estiver em contacto com água.
- Não utilize o aparelho como superfície de trabalho ou armazenamento.
- Se a superfície do aparelho apresentar fendas, desligue-o imediatamente da corrente elétrica. Isso evitará choques elétricos.
- Os utilizadores portadores de pacemaker devem manter-se a mais de 30 cm de distância da zonas de indução quando o aparelho estiver a funcionar.
- Quando coloca alimentos em óleo quente, o óleo pode salpicar.



AVISO! Risco de incêndio e explosão

- As gorduras e os óleos podem libertar vapores inflamáveis quando aquecidos. Mantenha as chamas e os objetos quentes afastados das gorduras e dos óleos quando cozinhar com este tipo de produtos.
- Os vapores libertados pelo óleo muito quente podem causar combustão espontânea.
- O óleo usado, que pode conter restos de alimentos, pode inflamar a uma temperatura inferior à de um óleo em primeira utilização.
- Não coloque produtos inflamáveis, ou objetos molhados com produtos inflamáveis, no interior, perto ou em cima do aparelho.



AVISO! Risco de danos no aparelho.

- Não coloque nenhum tacho quente sobre o painel de comandos.
- Não coloque uma tampa de panela quente na superfície de vidro da placa.
- Não deixe que os tachos fervam até ficarem sem água.
- Tenha cuidado e não permita que algum objeto ou tacho caia sobre o aparelho. A superfície pode ficar danificada.
- Não ative zonas de aquecimento com um tacho vazio ou sem tacho.
- Não coloque folha de alumínio no aparelho.
- Os tachos de ferro fundido ou alumínio ou que tenham a base danificada podem riscar o vidro ou a vitrocerâmica. Levante sempre estes objetos quando precisar de os deslocar sobre a placa.
- Este aparelho serve apenas para cozinhar. Não pode ser usado para outras funções como, por exemplo, aquecimento de divisões.

MANUTENÇÃO E LIMPEZA

- Limpe o aparelho com regularidade para evitar que o material da superfície se deteriore.
- Desligue o aparelho e deixe-o arrefecer antes de o limpar.
- Desligue o aparelho da tomada eléctrica antes de qualquer manutenção.
- Não utilize jatos de água ou vapor para limpar o aparelho.
- Limpe o aparelho com um pano macio e húmido. Utilize apenas detergentes neutros. Não utilize produtos abrasivos, esfregões, solventes ou objetos metálicos.

ASSISTÊNCIA

- Contacte um Centro de Assistência Técnica Autorizado se for necessário reparar o aparelho.
- Utilize apenas peças de substituição originais.

ELIMINAÇÃO



AVISO! Risco de ferimentos ou asfíxia.

- Contacte a sua autoridade municipal para saber como eliminar o aparelho correctamente.
- Desligue o aparelho da alimentação eléctrica.
- Corte o cabo de alimentação eléctrica do aparelho e elimine-o.

INSTALAÇÃO



AVISO! Consulte os capítulos relativos à segurança.

ANTES DA INSTALAÇÃO

Antes de instalar a placa, anote aqui as seguintes informações que pode ver na placa de características. A placa de características encontra-se na parte inferior da placa.

Número de série

PLACAS ENCASTRADAS

Utilize as placas de encastrar apenas após a sua montagem em móveis de encastré ou superfícies de trabalho que cumpram as normas aplicáveis.

CABO DE LIGAÇÃO

- A placa é fornecida com um cabo de ligação.
- Para substituir o cabo de alimentação se estiver danificado, utilize um cabo do tipo: H05V2V2-F que suporta temperaturas de 90 °C ou superiores. Contacte um Centro de Assistência Técnica local.

MONTAGEM

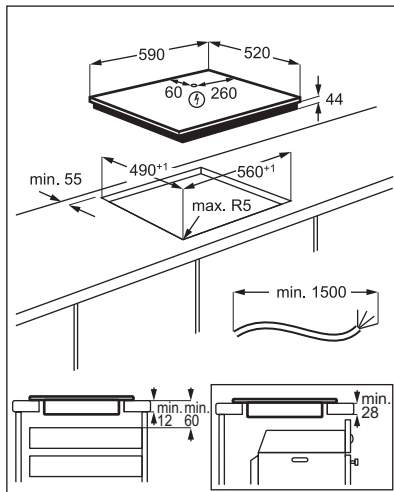
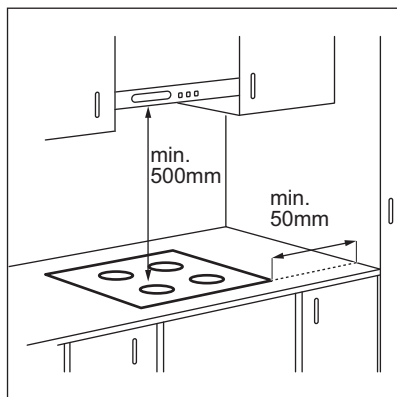

Se o aparelho for instalado por cima de uma gaveta, a ventilação da placa durante o funcionamento pode aquecer os produtos que estiverem guardados na gaveta.

DESCRIÇÃO DO PRODUTO

DISPOSIÇÃO DA PLACA

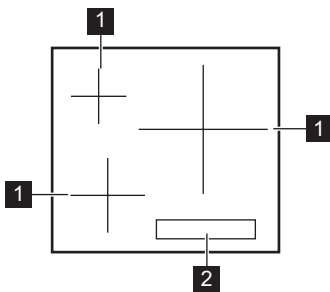

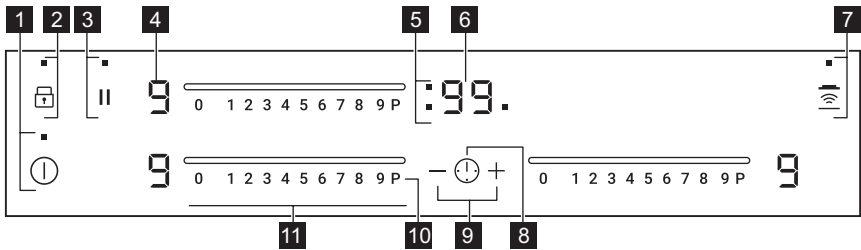

- 1** Zona de aquecimento de indução
- 2** Painel de comandos

DISPOSIÇÃO DO PAINEL DE COMANDOS













Utilize os campos do sensor para controlar o aparelho. Os visores, indicadores e sons indicam as funções que estão em funcionamento.

	Campo do sensor	Função	Comentário
1	ⓘ	ON/OFF	Para activar e desactivar a placa.
2	🔒	Bloquear / Bloqueio de segurança para crianças	Para bloquear/desbloquear o painel de comandos.
3		Pausa	Para activar e desactivar a função.
4	-	Indicador do grau de cozedura	Para indicar o grau de cozedura.
5	-	Indicadores do temporizador das zonas de cozedura	Apresenta a zona de cozedura para a qual está definido um tempo.
6	-	Visor do temporizador	Para indicar o tempo em minutos.

	Campo do sensor	Função	Comentário
7		Hob ² Hood	Para activar e desactivar o modo manual da função.
8		-	Para seleccionar a zona de cozedura.
9		-	Para aumentar ou diminuir o tempo.
10	P	PowerBoost	Para activar a função.
11	-	Barra de comandos	Para seleccionar o grau de cozedura.

INDICADORES DE GRAU DE AQUECIMENTO

Visor	Do ciclo
	A zona de confeção está desativada.
	A zona de confeção está ativada.
	Pausa ativo.
	Aquecimento Automático ativo.
	PowerBoost ativo.
	Existe uma anomalia.
	OptiHeat Control (Indicador de calor residual de 3 níveis): continuar a cozinhar/manter quente/calor residual.
	Bloquear / Bloqueio de segurança para crianças funciona.
	O tacho não é adequado, é demasiado pequeno ou não há tacho na zona de confeção.
	Desconexão Automática ativo.

OPTIHEAT CONTROL (INDICADOR DE CALOR RESIDUAL DE 3 NÍVEIS)



AVISO!  O calor residual pode provocar queimaduras.

Os indicadores mostram o nível do calor residual das zonas de confeção que está atualmente a usar.

Os indicadores das zonas de confeção adjacentes também podem acender-se, mesmo que não as esteja a usar.

As zonas de aquecimento de indução produzem o calor necessário para cozinhar directamente na base dos tachos. A vitrocerâmica é aquecida pelo calor dos tachos.

UTILIZAÇÃO DIÁRIA





AVISO! Consulte os capítulos relativos à segurança.

ACTIVAR E DESACTIVAR

Toque em  durante 1 segundo para activar ou desactivar a placa.

DESCONEXÃO AUTOMÁTICA

A função desactiva automaticamente a placa nas seguintes situações:

- Quando todas as zonas de cozedura estão desactivadas,
- Quando, após a activação da placa, não é definido qualquer grau de cozedura,
- Quando ocorrer um derrame ou quando for colocado algum objecto sobre o painel de comandos durante mais de 10 segundos (tacho, pano, etc.). É emitido um sinal sonoro e a placa desactiva-se. Retire o objecto ou limpe o painel de comandos.
- Quando a placa ficar demasiado quente (por exemplo, quando uma panela ferve até ficar sem água). Permita que a zona de cozedura arrefeça antes de utilizar novamente a placa.
- Quando utiliza tachos incorrectos. O símbolo  acende-se e a zona de cozedura é automaticamente desactivada após 2 minutos.
- Quando não desactiva uma zona de cozedura nem altera o grau de cozedura. Após algum tempo, a indicação  acende-se e a placa desactiva-se.

Relação entre o grau de cozedura e o tempo ao fim do qual a placa se desactiva:

Grau de confeção	A placa desactiva-se após
 1 - 2	6 horas
3 - 4	5 horas
5	4 horas
6 - 9	1.5 horas

GRAU DE COZEDURA

Para seleccionar ou alterar o grau de cozedura: Toque no grau de cozedura que desejar, na barra de controlo, ou desloque um dedo ao longo da

barra de controlo até chegar ao grau de cozedura que desejar.

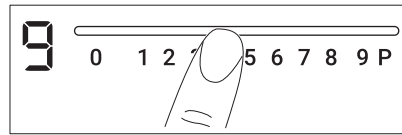

AQUECIMENTO AUTOMÁTICO

Active esta função para obter o grau de cozedura necessário em menos tempo. Quando esta função está activa, a zona funciona com a regulação mais elevada e depois continua a cozedura no grau de cozedura desejado.



Para ativar a função, é necessário que a zona de aquecimento esteja fria.

Para ativar a função para uma zona de

aquecimento: toque em **P**  acende). Toque imediatamente no grau de cozedura que desejar.

Após 3 segundos,  acende.

Para desativar a função: altere o nível de calor.

POWERBOOST

Esta função disponibiliza mais potência para as zonas de confeção de indução. A função pode ser activada para uma zona de confeção de indução apenas por um curto período de tempo. Após esse tempo, a zona de confeção de indução muda automaticamente para o grau de aquecimento mais elevado.



Consulte o capítulo "Dados técnicos".

Para ativar a função para uma zona de

aquecimento: toque em **P**  acende.

Para desativar a função: altere o nível de calor.

TEMPORIZADOR



Temporizador da Contagem Decrescente

Pode utilizar esta função para definir o tempo de funcionamento da zona de confeção apenas para uma sessão de confeção.



Comece por seleccionar o nível de calor para a zona de confeção e seleccione depois a função.

Para seleccionar a zona de confeção: toque em

 várias vezes até que o indicador da zona de confeção pretendida se acenda.

Para ativar a função ou alterar o tempo: toque no  ou no  do temporizador para definir o tempo (00 - 99 minutos). Quando o indicador da zona de aquecimento começar a piscar lentamente, a contagem decrescente começa.

Para ver o tempo restante: selecione a zona de aquecimento com . O indicador da zona de aquecimento começa a piscar rapidamente. O visor mostra o tempo restante.

Para desativar a função: selecione a zona de aquecimento com  e toque em . O tempo restante decresce até 00. O indicador da zona de aquecimento apaga-se.





Quando o tempo termina, é emitido um som e a indicação 00 fica intermitente. A zona de aquecimento é desactivada.

Para desligar o som: toque em .

Conta-Minutos

Pode utilizar esta função como **Conta-Minutos** Conta-Minutos quando a placa está activa e as zonas de aquecimento estão inactivas. O visor apresenta  na área do nível de calor.

Para ativar a função: toque em . Toque em  ou  do temporizador para definir o tempo. Quando o tempo terminar, é emitido um som e aparece a indicação **00** intermitente.

Para desligar o som: toque em .





Esta função não afecta o funcionamento das zonas de aquecimento.

PAUSA

Esta função activa todas as zonas de confeção com o grau de aquecimento mais baixo.

Quando a função está ativada, todos os outros símbolos no painel de controlo ficam bloqueados. A função não desactiva as funções de temporizador.

Toque em  para ativar a função.



 acende-se. A definição de aquecimento é diminuída para 1.

Para desativar a função, toque em . A definição anterior de aquecimento ativa-se.

BLOQUEAR

É possível bloquear o painel de comandos com zonas de confeção a funcionar. Isto impede uma alteração accidental da definição de aquecimento.

Comece por definir o grau de aquecimento.

Para ativar a função: toque em   acende durante 4 segundos. O temporizador permanece activo.





Para desativar a função: toque em . O mostrador apresenta a definição de aquecimento anterior.











Quando desativar a placa, também desativará esta função.

BLOQUEIO DE SEGURANÇA PARA CRIANÇAS

Esta função evita o accionamento accidental da placa.

Para ativar a função: active a placa com . Não defina nenhum grau de aquecimento. Toque em  durante 4 segundos.  acende. Desactive a placa com .

Para desativar a função: active a placa com . Não defina nenhum grau de aquecimento. Toque em  durante 4 segundos.  acende. Desactive a placa com .

Para desativar a função por apenas um período de confeção: active a placa com   acende. Toque em  durante 4 segundos. **Defina o grau de aquecimento em menos de 10 segundos.** Pode utilizar a placa. Quando desativar a placa com , a função fica novamente activa.

GESTÃO DE ENERGIA

- As zonas de confeção estão agrupadas de acordo com a posição e o número de fases que alimentam a placa. Consulte a ilustração.
- O limite máximo de carga eléctrica de cada fase é 3700 W.
- A função divide a potência entre as zonas de confeção que estão ligadas à mesma fase.
-
- A função é activada quando a carga eléctrica total das zonas de confeção que estão ligadas à mesma fase excede os 3700 W.
- A função diminui a potência das restantes zonas de confeção que estão ligadas à mesma fase.
- O mostrador da definição de aquecimento das zonas reduzidas alterna entre a definição de

aquecimento seleccionada e a definição de aquecimento reduzida. Após algum tempo, o mostrador da definição de aquecimento das zonas reduzidas fica na indicação de aquecimento reduzido.

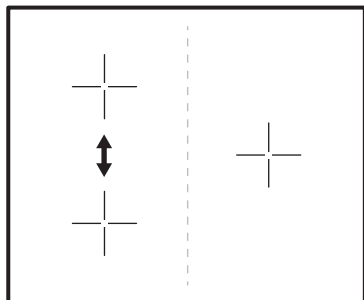

HOB²HOOD

É uma função automática avançada que liga a placa a um exaustor especial. A placa comunica com o exaustor através de um sinal de infravermelhos. A velocidade da ventoinha é definida automaticamente em função do modo de funcionamento da placa e da temperatura do tacho mais quente. Também é possível controlar manualmente a ventoinha através da placa.



A maior parte dos exaustores são fornecidos com o sistema de controlo remoto desactivado. É necessário activá-lo para utilizar a função. Para obter mais informações, consulte o manual do utilizador do exaustor.

Utilizar a função automaticamente

Para utilizar a função automaticamente, seleccione um dos modos automáticos H1 – H6. A placa está configurada inicialmente para H5. O exaustor reage ao funcionamento da placa. A placa determina a temperatura do tacho e ajusta automaticamente a velocidade da ventoinha.

Modos automáticos

	Luz automática	Fervura ¹⁾	Fritura ²⁾
Modo H0	Off (Desligado)	Off (Desligado)	Off (Desligado)

	Luz automática	Fervura ¹⁾	Fritura ²⁾
Modo H1	On (Ligado)	Off (Desligado)	Off (Desligado)
Modo H2 ³⁾	On (Ligado)	Velocidade 1 da ventoinha	Velocidade 1 da ventoinha
Modo H3	On (Ligado)	Off (Desligado)	Velocidade 1 da ventoinha
Modo H4	On (Ligado)	Velocidade 1 da ventoinha	Velocidade 1 da ventoinha
Modo H5	On (Ligado)	Velocidade 1 da ventoinha	Velocidade 2 da ventoinha
Modo H6	On (Ligado)	Velocidade 2 da ventoinha	Velocidade 3 da ventoinha

1) A placa detecta o processo de fervura e regula a velocidade da ventoinha em função do modo automático.

2) A placa detecta o processo de fritura e regula a velocidade da ventoinha em função do modo automático.

3) Este modo activa a ventoinha e a luz sem ter em conta a temperatura.

Alterar o modo automático

1. Desligue o aparelho.
2. Toque em durante 3 segundos. O visor acende-se e apaga-se.
3. Toque em durante 3 segundos.
4. Toque em algumas vezes até que acenda.
5. Toque no do temporizador para seleccionar um modo automático.





Para controlar o exaustor directamente no painel no exaustor, desactive o modo automático da função.



 Quando acabar de cozinhar e desativar a placa, a ventoinha do exaustor pode continuar a funcionar durante algum tempo. Após esse tempo, o sistema desactiva a ventoinha automaticamente e impede uma reactivação acidental da ventoinha durante 30 segundos.

Controlar manualmente a velocidade da ventoinha

Também pode controlar a função manualmente.

Para isso, toque em  com a placa activa. Isto desactiva o modo automático da função e permite a alteração manual da velocidade da ventoinha.

Quando premir , aumenta a velocidade da ventoinha um nível. Quando atingir um nível máximo

e premir  novamente, a velocidade da ventoinha volta para 0, ou seja, a ventoinha do exaustor é desactivada. Para voltar a ligar a ventoinha com a velocidade 1, toque em .

 Para ativar o modo automático da função, desactive a placa e active-a novamente.

Activar a luz

Pode configurar a placa para ligar automaticamente a luz sempre que a placa for activada. Para isso, selecione um dos modos automáticos H1 – H6.

 A luz do exaustor é desligada 2 minutos após a desactivação da placa.

SUGESTÕES E DICAS

 **AVISO!** Consulte os capítulos relativos à segurança.

TACHOS E PANEIAS

 Nas zonas de aquecimento de indução, o calor é gerado muito rapidamente nos tachos por um campo eletromagnético forte.

 Utilize as zonas de aquecimento de indução com tachos adequados.

Material do tacho

- **correcto:** ferro fundido, aço, aço esmaltado, aço inoxidável, fundo de multicamadas (assinalado como adequado pelo fabricante).
- **incorrecto:** alumínio, cobre, latão, vidro, cerâmica, porcelana.

Os tachos são adequados para uma placa de indução se:

- a água ferver muito rapidamente numa zona de aquecimento regulada para o nível de calor mais elevado.
- a base do tacho atrai um íman.

 A base do tacho ou panela deve ser o mais espessa e plana possível. Certifique-se de que as bases dos tachos estão bem limpas e secas antes de colocar os tachos na placa.

Dimensões dos tachos

As zonas de aquecimento de indução adaptam-se automaticamente à dimensão da base do tacho.

A eficiência da zona de aquecimento está relacionada com o diâmetro do tacho. Um tacho que tenha diâmetro inferior ao mínimo indicado recebe apenas uma parte da potência gerada pela zona de aquecimento.

 Consulte "Dados técnicos".

RUÍDOS DURANTE O FUNCIONAMENTO

Se ouvir:

- estalidos: o tacho é feito de diferentes materiais (construção multicamada).
- apito: está a utilizar a zona de aquecimento com um nível de potência elevado e o tacho tem materiais diferentes (construção multicamada).
- zumbido: está a utilizar um nível de potência elevado.
- cliques: devem-se à comutação elétrica.
- sibilar, zunir: a ventoinha está a funcionar.

Os ruídos são normais e não indicam qualquer avaria.

EXEMPLOS DE MODOS DE COZINHAR

A correlação entre a definição de aquecimento de uma zona e o consumo de potência dessa zona de confeção não é linear. Quando a definição de aquecimento aumenta, o aumento do consumo de potência não é proporcional. Isto significa que uma zona de confeção no grau de aquecimento médio

consome menos de metade da sua potência máxima.



Os dados da tabela servem apenas como referência.

Grau de confeção	Utilize para:	Tempo (min.)	Sugestões
 - 1	Manter os alimentos cozinhados quentes.	conforme necessário	Coloque uma tampa no tacho.
1 - 2	Molho holandês, derreter: manteiga, chocolate, gelatina.	5 - 25	Misture regularmente.
1 - 2	Solidificar: omeletas fofas, ovos cozidos.	10 - 40	Cozer com a tampa.
2 - 3	Cozer arroz e pratos à base de leite em lume brando, aquecer refeições pré-cozinhadas.	25 - 50	Adicione, no mínimo, duas partes de líquido para uma parte de arroz e mexa os pratos à base de leite a meio do processo.
3 - 4	Cozer legumes, peixe e carne a vapor.	20 - 45	Adicione um par de colheres de sopa de líquido.
4 - 5	Cozer batatas a vapor.	20 - 60	Utilize, no máximo, ¼ l de água para 750 g de batatas.
4 - 5	Cozer grandes quantidades de alimentos, guisados e sopas.	60 - 150	Até 3 l de líquido mais os ingredientes.
6 - 7	Fritura ligeira: escalopes, cordon bleu de vitela, costeletas, rissóis, salsichas, fígado, roux, ovos, panquecas, sonhos.	conforme necessário	Vire a meio do tempo.
7 - 8	Fritura intensa, batatas fritas, bifes do lombo, costeletas.	5 - 15	Vire a meio do tempo.
9	Ferver água, cozer massa, estufar carne (goulash, jardineira), batatas bem fritas.		
P	Ferver grandes quantidades de água. A função PowerBoost está ativada.		

SUGESTÕES E CONSELHOS PARA A FUNÇÃO HOB²HOOD

Quando utilizar a placa com a função:

- Proteja o painel do exaustor contra a luz solar direta.
- Não aponte lâmpadas de halogénio para o painel da exaustor.
- Não cubra o painel de controlo da placa.
- Não obstrua o sinal entre a placa e o exaustor (por exemplo, com uma mão ou uma pega de tacho ou uma panela alta). Observe a figura.

O exaustor da figura é apenas um exemplo.

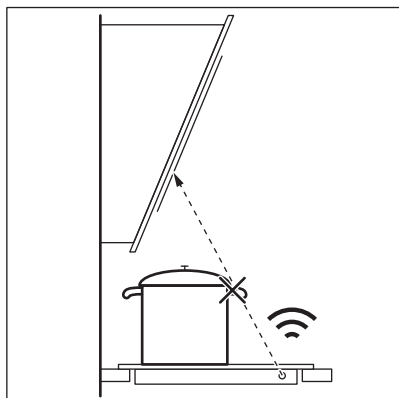

Outros dispositivos de comando à distância podem bloquear o sinal. Não use esses dispositivos nas proximidades quando o exaustor Hob²Hood estiver a funcionar.

Exaustores com a função Hob²Hood

Consulte o nosso website de produtos para saber quais são os exaustores que trabalham com esta função.

MANUTENÇÃO E LIMPEZA



AVISO! Consulte os capítulos relativos à segurança.

INFORMAÇÕES GERAIS

- Limpe a placa após cada utilização.
- Utilize apenas tachos que tenham a base limpa.
- Riscos ou manchas escuras na superfície não afetam o funcionamento da placa.
- Utilize um produto de limpeza especial adequado para a superfície da placa.
- Utilize um raspador especial para limpar o vidro.

LIMPEZA DA PLACA

- **Remover imediatamente:** plástico derretido, película de plástico, açúcar e alimentos com

açúcar; caso contrário, a sujidade pode provocar danos na placa. Tenha cuidado para evitar queimaduras. Utilize um raspador especial para placas sobre a superfície de vidro em ângulo agudo e desloque a lâmina sobre a superfície.

- **Remover quando a placa tiver arrefecido o suficiente:** manchas de calcário, água ou gordura e descolorações nas partes metálicas brilhantes. Limpe a placa com um pano húmido e um detergente não abrasivo. Após a limpeza, seque a placa com um pano macio.
- **Remover a descoloração metálica brilhante:** utilize uma solução de água com vinagre e limpe a superfície de vidro com um pano.

RESOLUÇÃO DE PROBLEMAS



AVISO! Consulte os capítulos relativos à segurança.

O QUE FAZER SE...

Problema	Causa possível	Solução
Não consegue ativar ou utilizar a placa.	A placa não está ligada à corrente elétrica ou não está ligada corretamente.	Verifique se a placa está ligada corretamente à corrente elétrica. Consulte o diagrama de ligações.

Problema	Causa possível	Solução
	O disjuntor está desligado.	Certifique-se de que o disjuntor é a causa da anomalia. Se o disjuntor disparar diversas vezes, contacte um electricista qualificado.
	Não configure a definição de calor durante 10 segundos.	Ative novamente a placa e defina o grau de aquecimento em menos de 10 segundos.
	Tocou em 2 ou mais campos do sensor em simultâneo.	Toque em apenas um campo do sensor.
	Pausa ativo.	Consulte "Utilização diária".
	Existem manchas de água ou gordura no painel de comandos.	Limpe o painel de comandos.
É emitido um sinal sonoro e a placa desativa-se. A placa emite um sinal sonoro quando é desativada.	Colocou algum objeto sobre um ou mais campos do sensor.	Retire o objeto dos campos do sensor.
A placa desativa-se.	Colocou algum objeto sobre o campo do sensor  .	Retire o objeto do campo do sensor.
O indicador de calor residual não acende.	A zona não está quente porque foi ativada apenas por pouco tempo ou o sensor está danificado.	Se a zona tiver funcionado tempo suficiente para estar quente, contacte um Centro de Assistência Técnica Autorizado.
Hob ² Hood não funciona.	Cobriu o painel de comandos.	Retire o objeto do painel de comandos.
	Está a utilizar um recipiente muito alto que bloqueia o sinal.	Utilize um recipiente mais pequeno, mude a zona de confeção ou opere o disco manualmente.
Aquecimento Automático não funciona.	A zona está quente.	Deixe a zona arrefecer o suficiente.
	Está definido o grau de aquecimento mais elevado.	O grau de aquecimento mais elevado tem a mesma potência que a função.
O grau de aquecimento alterna entre dois níveis.	Gestão de Energia ativo.	Consulte "Utilização diária".
Os campos do sensor ficam quentes.	O recipiente é demasiado grande ou foi colocado demasiado perto dos comandos.	Coloque o recipiente grande numa das zonas de aquecimento de trás, se possível.

Problema	Causa possível	Solução
Aparece L .	Bloqueio de segurança para crianças ou Bloquear ativo.	Consulte "Utilização diária".
Aparece F .	Não existe qualquer recipiente na zona de aquecimento.	Coloque um recipiente na zona de aquecimento.
	O recipiente não cobre a cruz / o quadrado.	Cubra totalmente a cruz ou o quadrado.
	O recipiente não é adequado.	Utilize um recipiente adequado. Consulte "Sugestões e dicas".
	O diâmetro da base do recipiente é demasiado pequena para a zona.	Utilize um recipiente com as dimensões corretas. Consulte os "Dados técnicos".
Aparece E e um número.	A placa apresenta um erro.	Desative a placa e ative-a novamente após 30 segundos. Se E se ligar novamente, desligue a placa da corrente elétrica. Após 30 segundos, ligue a placa novamente. Se o problema continuar, entre em contacto com um Centro de Assistência Técnica Autorizado.
Pode ouvir um som constante.	A ligação elétrica não está correta.	Desligue a placa da corrente elétrica. Peça a um electricista qualificado que verifique a instalação.

SE NÃO CONSEGUIR ENCONTRAR UMA SOLUÇÃO...

Se não conseguir encontrar uma solução para o problema, contacte o seu fornecedor ou um Centro de Assistência Técnica Autorizado. Indique os dados da placa de características. Indique também o código de três letras da placa vitrocerâmica (no canto da superfície de vidro) e a mensagem de erro apresentada. Certifique-se de que utilizou a placa

correctamente. Caso contrário, a manutenção efectuada pelo Técnico do Serviço de Assistência ou pelo fornecedor não será gratuita, mesmo durante o período de garantia. As instruções relativas ao Centro de Assistência Técnica e as condições da garantia encontram-se no folheto da garantia.

DADOS TÉCNICOS

PLACA DE CARATERÍSTICAS

Modelo ZITN634K
 Tipo 62 B3A 03 AA
 Indução 7.35 kW
 N.º de série

ZANUSSI

PNC 949 595 728 00
 220 - 240 V / 400 V 2N 50 - 60 Hz
 Fabricado na Alemanha
 7.35 kW



ESPECIFICAÇÕES DAS ZONAS DE CONFEÇÃO

Zona de aquecimento	Potência nominal (grau de aquecimento máx.) [W]	PowerBoost [W]	Duração máxima [min.] de PowerBoost	Diâmetro do tacho [mm]
Dianteira esquerda	1800	2800	10	145 - 180
Traseira esquerda	1400	2500	4	125 - 145
Dianteira direita	1600 2300 3000	2500 3600 3600	10 10 10	125 - 180 210 - 240 285 - 320

A potência das zonas de aquecimento pode ser ligeiramente diferente da indicada na tabela. Varia consoante o material e as dimensões do tacho.

Para otimizar o aquecimento, utilize um tacho com diâmetro não superior ao indicado na tabela.

EFICIÊNCIA ENERGÉTICA

INFORMAÇÃO DO PRODUTO DE ACORDO COM EU 66/2014 VÁLIDO APENAS PARA O MERCADO DA UE

Identificação do modelo		ZITN634K
Tipo de placa		Placa encastrada
Número de zonas de aquecimento		3
Tecnologia de aquecimento		Indução
Diâmetro das zonas de aquecimento circulares (Ø)	Dianteira esquerda Traseira esquerda Dianteira direita	18,0 cm 14,5 cm 32,0 cm
Consumo de energia por zona de aquecimento (EC electric cooking)	Dianteira esquerda Traseira esquerda Dianteira direita	178.3 Wh/kg 180.2 Wh/kg 183.3 Wh/kg
Consumo de energia da placa (EC electric hob)		180.6 Wh/kg

EN 60350-2 - Aparelhos eléctricos domésticos para cozinhar - Parte 2: Placas - Métodos para medir o desempenho

POUPANÇA DE ENERGIA

Pode poupar energia todos os dias se adoptar as seguintes sugestões.

- Quando aquecer água, utilize apenas a quantidade necessária.
- Sempre que possível, coloque as tampas nos tachos.
- Coloque o tacho na zona de cozedura antes de a activar.
- Coloque os tachos mais pequenos nas zonas de cozedura mais pequenas.
- Centre o tacho na zona de cozedura.
- Pode utilizar o calor residual para manter os alimentos quentes ou derreter alimentos.

PREOCUPAÇÕES AMBIENTAIS

Recicle os materiais que apresentem o símbolo . Coloque a embalagem nos contentores indicados para reciclagem. Ajude a proteger o ambiente e a saúde pública através da reciclagem dos aparelhos eléctricos e electrónicos. Não elimine os aparelhos

que tenham o símbolo  juntamente com os resíduos domésticos. Coloque o produto num ponto de recolha para reciclagem local ou contacte as suas autoridades municipais.

⚠ INFORMACIÓN SOBRE SEGURIDAD

Antes de instalar y utilizar el aparato, lea atentamente las instrucciones facilitadas. El fabricante no se hace responsable de lesiones o daños producidos como resultado de una instalación o un uso incorrectos. Conserve siempre estas instrucciones en lugar seguro y accesible para futuras consultas.

SEGURIDAD DE NIÑOS Y PERSONAS VULNERABLES

- Este aparato puede ser utilizado por niños de 8 años en adelante y personas cuyas capacidades físicas, sensoriales o mentales estén disminuidas o que carezcan de la experiencia y conocimientos suficientes para manejarlo, siempre que cuenten con las instrucciones o la supervisión sobre el uso del electrodoméstico de forma segura y comprendan los riesgos.
- Es necesario mantener alejados del aparato a los niños entre 3 y 8 años, así como a las personas con minusvalías importantes y complejas, salvo que estén bajo supervisión continua.
- Es necesario mantener alejados del aparato a los niños de menos de 3 años salvo que estén bajo supervisión continua.
- No deje que los niños jueguen con el aparato.
- Mantenga todo el material de embalaje fuera del alcance de los niños y deséchelo de forma adecuada.
- Mantenga a los niños y mascotas alejados del aparato cuando esté funcionando o enfriándose. Las partes accesibles pueden calentarse durante el uso.
- Si este aparato tiene un bloqueo de seguridad para niños, debe activarlo.
- La limpieza y mantenimiento de usuario del aparato no podrán ser realizados por niños sin supervisión.

SEGURIDAD GENERAL

- **ADVERTENCIA:** El aparato y las piezas accesibles se calientan mucho durante el funcionamiento. Preste mucha atención para no tocar las resistencias.

- **ADVERTENCIA:** Cocinar con grasa o aceite sin estar presente puede resultar peligroso, ya que podría ocasionarse un incendio.
- **NUNCA** intente apagar un fuego con agua; apague el aparato y cubra la llama con una tapa o una manta ignífuga.
- **ATENCIÓN:** El aparato no se debe alimentar a través de un dispositivo de conmutación externo, como un temporizador, ni conectarse a un circuito que se encienda y apague regularmente por un servicio público.
- **ATENCIÓN:** El proceso de cocción debe ser supervisado. Un proceso de cocción breve debe estar permanentemente supervisado.
- **ADVERTENCIA:** Peligro de incendio: No utilice las superficies de cocción para almacenar alimentos.
- No deje objetos metálicos, como cuchillos, tenedores, cucharas o tapas sobre la superficie de cocción para evitar que se calienten.
- No utilice el aparato antes de instalarlo en la estructura empotrada.
- No utilice un limpiador a vapor para limpiar el aparato.
- Tras el uso, apague la zona de cocción con el mando y no preste atención al detector de tamaño.
- Si la superficie de vitrocerámica/cristal está agrietada, apague el aparato y desenchúfelo de la red eléctrica. Si el aparato está conectado directamente a la red eléctrica mediante una caja de empalmes, quite el fusible para desconectarlo de la alimentación eléctrica. En cualquier caso, diríjase al servicio técnico autorizado.
- Si el cable eléctrico sufre algún daño, el fabricante, su servicio técnico autorizado o un profesional tendrán que cambiarlo para evitar riesgos.
- **ADVERTENCIA:** Utilice exclusivamente protecciones para la placa de cocción diseñadas por el fabricante del aparato o indicadas en sus instrucciones de uso como apropiadas, o bien las protecciones incluidas con el aparato. El uso de protectores inadecuados puede provocar accidentes.

INSTRUCCIONES DE SEGURIDAD

INSTALACIÓN



ADVERTENCIA! Solo un técnico cualificado puede instalar el aparato.



ADVERTENCIA! Podría sufrir lesiones o dañar el aparato.

- Retire todo el embalaje.
- No instale ni utilice un aparato dañado.
- Siga las instrucciones de instalación suministradas con el aparato.
- Respete siempre la distancia mínima entre el aparato y los demás electrodomésticos y mobiliario.
- Tenga cuidado al mover el aparato, porque es pesado. Utilice siempre guantes de protección y calzado cerrado.
- Proteja las superficies cortadas con un material sellante para evitar que la humedad las hinche.
- Proteja la parte inferior del aparato del vapor y la humedad.
- No instale el aparato junto a una puerta ni debajo de una ventana. De esta forma se evita que los utensilios de cocina calientes caigan del aparato cuando la puerta o la ventana estén abiertas.
- Cada aparato tiene ventiladores de refrigeración en la base.
- Si el aparato se instala sobre un cajón:
 - No guarde objetos pequeños u hojas de papel que puedan ser absorbidos, porque podrían dañar los ventiladores o perjudicar el sistema de refrigeración.
 - Mantenga una distancia mínima de 2 cm entre la base del aparato y los objetos guardados en el cajón.
- Retire los paneles separadores instalados en el armario por debajo del aparato.

CONEXIÓN ELÉCTRICA



ADVERTENCIA! Riesgo de incendios y descargas eléctricas.

- Todas las conexiones eléctricas deben realizarlas electricistas cualificados.
- El aparato debe conectarse a tierra.
- Antes de efectuar cualquier tipo de operación, compruebe que el aparato esté desenchufado de la corriente eléctrica.
- Asegúrese de que los parámetros de la placa de características son compatibles con los valores eléctricos del suministro eléctrico.

- Asegúrese de que el aparato está instalado correctamente. Un cable de red o enchufe (en su caso) flojo o inadecuado puede provocar que el terminal se caliente en exceso.
- Utilice el cable de red eléctrica adecuado.
- Coloque los cables eléctricos de forma que no se puedan enredar.
- Asegúrese de que hay instalada una protección contra descargas eléctricas.
- Establezca la descarga de tracción del cable.
- Asegúrese de que el cable o el enchufe (en su caso) no toquen el aparato caliente ni utensilios de cocina calientes cuando conecte el aparato a las tomas cercanas.
- No utilice adaptadores de enchufes múltiples ni cables prolongadores.
- Asegúrese de no provocar daños en el enchufe (en su caso) ni en el cable de red. Póngase en contacto con un electricista o con nuestro servicio técnico para cambiar un cable dañado.
- Los mecanismos de protección contra descargas eléctricas de componentes con corriente y aislados deben fijarse de forma que no puedan aflojarse sin utilizar herramientas.
- Conecte el enchufe a la toma de corriente únicamente cuando haya terminado la instalación. Asegúrese de tener acceso al enchufe del suministro de red una vez finalizada la instalación.
- Si la toma de corriente está floja, no conecte el enchufe.
- No desconecte el aparato tirando del cable de conexión a la red. Tire siempre del enchufe.
- Use únicamente dispositivos de aislamiento apropiados: línea con protección contra los cortocircuitos, fusibles (tipo tornillo que puedan retirarse del soporte), dispositivos de fuga a tierra y contactores.
- La instalación eléctrica debe tener un dispositivo de aislamiento que permita desconectar el aparato de todos los polos de la red. El dispositivo de aislamiento debe tener una apertura de contacto con una anchura mínima de 3 mm.

USO DEL APARATO



ADVERTENCIA! Riesgo de lesiones, quemaduras y descargas eléctricas.

- Retire todo el embalaje, las etiquetas y la película protectora (en su caso) antes del primer uso.
- Este aparato está diseñado exclusivamente para uso doméstico.

- No cambie las especificaciones de este aparato.
- Cerciórese de que los orificios de ventilación no están obstruidos.
- No deje nunca el aparato desatendido mientras está en funcionamiento.
- Apague las zonas de cocción después de cada uso.
- No se confíe por el detector de tamaño.
- No coloque cubiertos ni tapaderas sobre las zonas de cocción. Pueden alcanzar temperaturas elevadas.
- No utilice el aparato con las manos mojadas ni cuando entre en contacto con el agua.
- No utilice el aparato como superficie de trabajo ni de almacenamiento.
- Si la superficie del aparato está agrietada, desconéctelo inmediatamente de la fuente de alimentación. De esta forma evitará descargas eléctricas.
- Los usuarios que tengan marcapasos implantados deberán mantener una distancia mínima de 30 cm de las zonas de cocción por inducción cuando el aparato esté en funcionamiento.
- Cuando se coloca comida en aceite caliente, éste puede saltar.



ADVERTENCIA! Riesgo de incendio y explosiones

- Las grasas o aceites calientes pueden generar vapores inflamables. Mantenga las llamas u objetos calientes alejados de grasas y aceites cuando cocine con ellos.
- Los vapores que liberan los aceites muy calientes pueden provocar combustiones imprevistas.
- El aceite usado, que puede contener restos de alimentos, puede provocar incendios a temperaturas más bajas que el aceite que se utiliza por primera vez.
- No coloque productos inflamables ni objetos mojados con productos inflamables dentro, cerca o encima del aparato.



ADVERTENCIA! Podría dañar el aparato.

- No coloque ningún utensilio de cocina caliente en el panel de control.

- No coloque una tapa caliente sobre la superficie de cristal de la placa de cocción.
- No deje que el contenido de los recipientes hierva hasta evaporarse.
- Evite la caída de objetos o utensilios de cocina en el aparato. La superficie puede dañarse.
- No encienda las zonas de cocción sin utensilios de cocina o con éstos vacíos.
- No coloque papel de aluminio sobre el aparato.
- Los utensilios de cocina de hierro o aluminio fundido, o que tengan la base dañada, pueden arañar el cristal o la vitrocerámica. Levante siempre estos objetos cuando tenga que moverlos sobre la superficie de cocción.
- Este aparato está diseñado exclusivamente para cocinar. No debe utilizarse para otros fines, por ejemplo, como calefacción.

MANTENIMIENTO Y LIMPIEZA

- Limpie periódicamente el aparato para evitar el deterioro del material de la superficie.
- Apague el aparato y déjelo enfriar antes de limpiarlo.
- Desconecte el aparato de la red eléctrica antes de realizar el mantenimiento.
- No utilice pulverizadores ni vapor de agua para limpiar el aparato.
- Limpie el aparato con un paño suave humedecido. Utilice solo detergentes neutros. No utilice productos abrasivos, estropajos duros, disolventes ni objetos metálicos.

ASISTENCIA

- Para reparar el aparato, póngase en contacto con el centro de servicio autorizado.
- Utilice solamente piezas de recambio originales.

ELIMINACIÓN



ADVERTENCIA! Existe riesgo de lesiones o asfixia.

- Póngase en contacto con las autoridades locales para saber cómo desechar correctamente el aparato.
- Desconecte el aparato de la red.
- Corte el cable eléctrico cerca del aparato y deséchelo.

INSTALACIÓN



ADVERTENCIA! Consulte los capítulos sobre seguridad.

ANTES DE LA INSTALACIÓN

Antes de instalar la placa de cocción, anote la información siguiente de la placa de características. La placa de características está situada en la parte inferior de la placa de cocción.

Número de serie

PLACAS EMPOTRADAS

Las placas de cocción que han de ir integradas en la cocina solo deben utilizarse una vez encastradas en los muebles adecuados y con las encimeras y superficies de trabajo apropiadas.

CABLE DE CONEXIÓN

- La placa de cocción se suministra con un cable de conexión.
- Para sustituir el cable de alimentación dañado, utilice el tipo de cable: H05V2V2-F que soporta una temperatura de 90 °C o superior. Póngase en contacto con el servicio técnico local.

MONTAJE

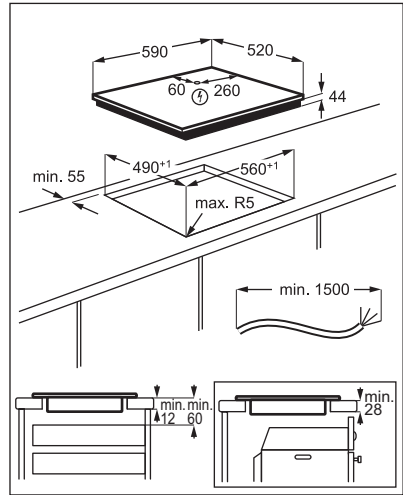
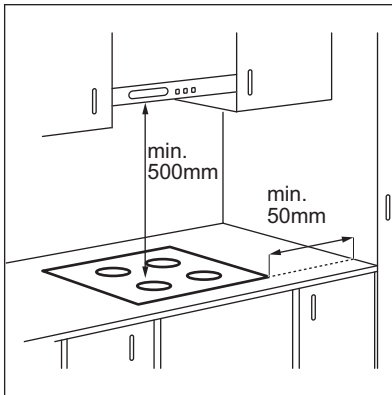

Si el aparato se instala sobre un cajón, la ventilación de la placa puede calentar el contenido del cajón durante el proceso de cocción.

DESCRIPCIÓN DEL PRODUCTO

DISPOSICIÓN DE LAS ZONAS DE COCCIÓN

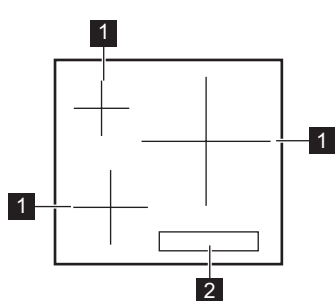

- 1** Zona de cocción por inducción
- 2** Panel de mandos

DISPOSICIÓN DEL PANEL DE CONTROL

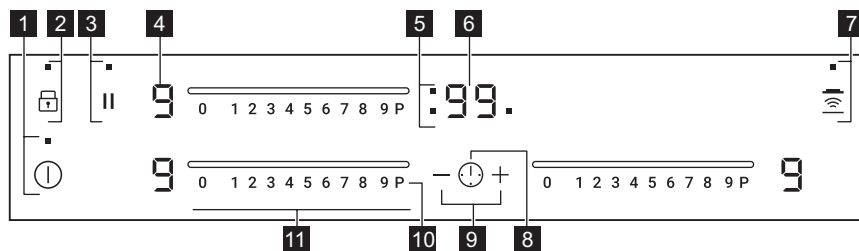

Utilice el aparato con los sensores. Las pantallas, indicadores y señales acústicas indican qué funciones están en funcionamiento.

	Sensor	Función	Comentario
1	ⓘ	ENCENDIDO/APAGADO	Para activar y desactivar la placa.
2	🔒	Bloqueo / Bloqueo de seguridad para niños	Para bloquear y desbloquear el panel de control.
3		Pausa	Para activar y desactivar la función .
4	-	Indicador del nivel de calor	Para mostrar el nivel de calor.
5	-	Indicadores de tiempo de las zonas de cocción	Muestra la zona para la que se ha ajustado la hora.
6	-	Indicador del temporizador	Para mostrar la hora en minutos.
7	📶	Hob²Hood	Para activar y desactivar el modo manual de la función.

	Sensor	Función	Comentario
8		-	Para seleccionar una zona de cocción.
9		-	Para aumentar o disminuir el tiempo.
10		PowerBoost	Para activar la función.
11	-	Barra de control	Para ajustar la temperatura.

INDICACIÓN DE LA TEMPERATURA EN PANTALLA

Pantalla	Descripción
	La zona de cocción está apagada.
	La zona de cocción está en funcionamiento.
	Pausa está en funcionamiento.
	Calentamiento automático está en funcionamiento.
	PowerBoost está en funcionamiento.
	Hay un fallo de funcionamiento.
	OptiHeat Control (indicador de calor residual de 3 pasos): seguir cocinando / mantener caliente / calor residual.
	Bloqueo / Bloqueo de seguridad para niños está en funcionamiento.
	El recipiente es inadecuado o demasiado pequeño, o no se ha colocado ningún recipiente sobre la zona de cocción.
	Apagado automático está en funcionamiento.

OPTIHEAT CONTROL (INDICADOR DE CALOR RESIDUAL DE 3 PASOS)



ADVERTENCIA! Riesgo de quemaduras por calor residual.

Los indicadores muestran el nivel de calor residual de las zonas de cocción que está usando. También

pueden iluminarse los indicadores de las zonas de cocción vecinas aunque no las esté utilizando.

Las zonas de cocción por inducción generan el calor necesario para el proceso de cocción directamente en la base del recipiente. lo que hace que la superficie vitrocerámica se caliente por el calor del mismo.

USO DIARIO





ADVERTENCIA! Consulte los capítulos sobre seguridad.

ACTIVACIÓN Y DESACTIVACIÓN

Toque  durante 1 segundo para encender o apagar el la placa de cocción.

APAGADO AUTOMÁTICO

La función desconecta automáticamente la placa de cocción siempre que:

- todas las zonas de cocción están apagadas,
- no se ajusta un nivel de calor después de encender la placa,
- se vierte algo o se coloca algún objeto sobre el panel de mandos durante más de 10 segundos (un recipiente, un trapo, etc.). Se emite una señal acústica y la placa de cocción se apaga. Retire el objeto o limpie el panel de control.
- la placa está demasiado caliente (por ejemplo, el contenido de un recipiente ha hervido hasta agotarse el líquido). Deje que la zona de cocción se enfríe antes de utilizar la placa de nuevo.
- está utilizando utensilios de cocina no adecuados. Se ilumina el símbolo  y la zona de cocción se apaga automáticamente después de 2 minutos.
- no apaga una zona de cocción ni cambia la temperatura. Al cabo de un cierto tiempo, se enciende  y se apaga la placa.

Relación entre el ajuste de temperatura y el tiempo tras el que se apaga la placa de cocción:

Ajuste del nivel de calor	La placa de cocción se apaga
 1 - 2	6 horas
3 - 4	5 horas
5	4 horas
6 - 9	1,5 hora

AJUSTE DE TEMPERATURA

Para ajustar o cambiar la temperatura: Toque la barra de control en el ajuste de temperatura adecuado o desplace el dedo a lo largo de la barra de control hasta llegar al ajuste de temperatura adecuado.

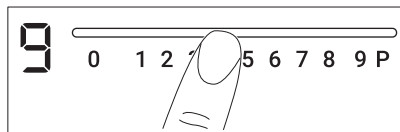

CALENTAMIENTO AUTOMÁTICO

Active esta función para alcanzar el ajuste de calor que desea en menos tiempo. Cuando se activa, la zona opera en el ajuste más alto al inicio y después sigue cocinando con el ajuste de calor deseado.



Para activar la función, la zona de cocción debe estar fría.

Para activar la función de una zona de

cocción: toque **P** ( se enciende). Toque inmediatamente el ajuste de calor que desee.

Transcurridos 3 segundos,  se enciende.

Para desactivar la función: cambie el ajuste de calor.

POWERBOOST

Esta función suministra potencia adicional a las zonas de cocción por inducción. La función se puede activar para la zona de cocción por inducción durante un periodo de tiempo limitado. Transcurrido ese tiempo, la zona de cocción adopta automáticamente el nivel de temperatura más alto.



Consulte el capítulo "Datos técnicos".

Para activar la función de una zona de

cocción: toque **P**. Se enciende .

Para desactivar la función: cambie el ajuste de calor.

TEMPORIZADOR



Temporizador

Puede utilizar esta función para ajustar el tiempo que desee que funcione la zona de cocción para un único proceso de cocción.

Ajuste primero temperatura para la zona de cocción y después la función.

Para seleccionar la zona de cocción: toque  varias veces hasta que se encienda el indicador de la zona de cocción que desea.

Para activar la función o cambiar el

temporizador: toque  o  del temporizador para ajustar el tiempo (00 - 99 minutos). La cuenta atrás comenzará cuando el indicador de la zona de cocción parpadee más lentamente.

Para comprobar el tiempo restante: seleccione la zona de cocción con . El indicador de la zona de cocción comienza a parpadear rápidamente. La pantalla muestra el tiempo restante.

Para desactivar la función: seleccione la zona de cocción con y toque . El tiempo restante cuenta atrás hasta 00. El indicador de la zona de cocción se apaga.

Cuando ha transcurrido el tiempo, se activa la señal acústica y 00 parpadea. Se apaga la zona de cocción.

Para detener la señal acústica: toque .

Avisador

Puede utilizar esta función como **Avisador** mientras la placa está activada y las zonas de cocción no funcionan. La pantalla de temperatura muestra .

Para activar la función: toque . Toque o del temporizador para ajustar el tiempo. Cuando ha transcurrido el tiempo, se activa la señal acústica y 00 parpadea.

Para detener la señal acústica: toque .

La función no afecta al funcionamiento de las zonas de cocción.

PAUSA

Esta función ajusta todas las zonas de cocción en funcionamiento al nivel de calor más bajo.

Mientras la función está activa, todos los demás símbolos del panel de control están bloqueados.

La función no detiene las funciones del temporizador.

Toque para activar la función.

se enciende. El ajuste de temperatura baja a 1.

Para desactivar la función, toque . Se enciende el ajuste de temperatura anterior.

BLOQUEO

Se puede bloquear el panel de control mientras funcionan las zonas de cocción. Evita el cambio accidental del nivel de temperatura.

Ajuste en primer lugar el nivel de calor que desee.

Para activar la función: toque . se enciende durante 4 segundos. El temporizador se mantiene activo.

Para desactivar la función: toque . Se enciende el ajuste de calor anterior.

La función también se desactiva cuando se apaga la placa.

BLOQUEO DE SEGURIDAD PARA NIÑOS

Esta función impide el uso accidental o indebido de la placa.

Para activar la función: encienda la placa de cocción con . No ajuste ningún nivel de calor.

Pulse durante 4 segundos. se enciende.

Apague la placa de cocción con .

Para desactivar la función: encienda la placa de cocción con . No ajuste ningún nivel de calor.

Toque durante 4 segundos. se enciende.

Apague la placa de cocción con .

Para anular la función solo durante el tiempo de cocción: encienda la placa de cocción con .

se enciende. Toque durante 4 segundos.

Ajuste la temperatura antes de que transcurran 10 segundos. Ya puede utilizar la placa de cocción. Cuando apague la placa de cocción con , la función vuelve a activarse.

GESTIÓN DE ENERGÍA

- Las zonas de cocción se agrupan según la ubicación y el número de fases de la placa. Consulte la ilustración.
- Cada fase tiene una carga eléctrica máxima de 3700 W.
- La función divide la potencia entre las zonas de cocción conectadas a la misma fase.
- La función se activa cuando la carga eléctrica total de las zonas de cocción conectadas a la misma fase supera los 3700 W.
- La función reduce la potencia de las otras zonas de cocción conectadas a la misma fase.
- La pantalla de ajuste de temperatura de las zonas reducidas alterna entre el ajuste de calor elegido y el reducido. Después de algún tiempo, la pantalla de las zonas reducidas permanece en el ajuste de calor reducido.

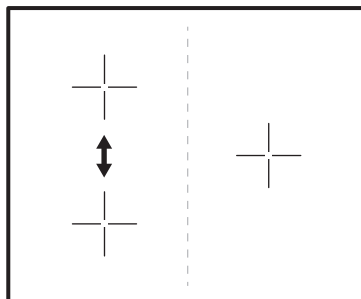

HOB²HOOD

Es una función automática avanzada que conecta la placa de cocción a una campana especial. La placa de cocción y la campana tienen un comunicador de señales infrarrojas. La velocidad del ventilador se define automáticamente según el ajuste de modo y temperatura del utensilio de cocina más caliente en la placa de cocción. También puede operar manualmente el ventilador desde la placa de cocción.



Para la mayoría de las campanas, el sistema remoto está desactivado de origen. Actívalo antes de usar la función. Para más información, consulte el manual de instrucciones de la campana.

Uso automático de la función

Para utilizar la función automáticamente, ajuste el modo automático en H1 – H6. La placa está ajustada de origen en H5. La campana reacciona siempre que funciona la placa. La placa de cocción reconoce automáticamente la temperatura del utensilio de cocina y ajusta la velocidad del ventilador.

Modos automáticos

	Luz automática	Hervir ¹⁾	Freír ²⁾
Modo H0	Licencia	Licencia	Licencia
Modo H1	EI	Licencia	Licencia
Modo H2 ³⁾	EI	Velocidad del ventilador 1	Velocidad del ventilador 1
Modo H3	EI	Licencia	Velocidad del ventilador 1
Modo H4	EI	Velocidad del ventilador 1	Velocidad del ventilador 1
Modo H5	EI	Velocidad del ventilador 1	Velocidad del ventilador 2

	Luz automática	Hervir ¹⁾	Freír ²⁾
Modo H6	EI	Velocidad del ventilador 2	Velocidad del ventilador 3

- 1) La placa detecta el proceso de ebullición y activa la velocidad del ventilador según el modo automático.
- 2) La placa detecta el proceso de fritura y activa la velocidad del ventilador según el modo automático.
- 3) Este modo activa el ventilador y la luz, y no depende de la temperatura.

Cambio del modo automático

1. Desactive el aparato.
2. Toque durante 3 segundos. La pantalla se enciende y se apaga.
3. Toque durante 3 segundos.
4. Toque varias veces hasta que se encienda .
5. Toque del temporizador para seleccionar un modo automático.



Para operar la campana directamente con el panel de la campana, desactive el modo automático de la función.



Cuando termine de cocinar y apague la placa de cocción, la campana puede seguir funcionando un breve período de tiempo. Tras ese tiempo, el sistema desactiva el ventilador automáticamente y evita la activación accidental del ventilador durante los siguientes 30 segundos.

Ajuste manual de la velocidad del ventilador

También puede utilizar la función manualmente.

Para ello, toque mientras la placa está encendida. Así se desactiva el funcionamiento automático de la función y es posible modificar manualmente la velocidad del ventilador. Al pulsar se incrementa en un nivel la velocidad del ventilador. Cuando alcance un nivel intensivo y pulse de nuevo, ajustará la velocidad del ventilador en 0 y lo apagará. Para volver a poner en marcha el ventilador con la velocidad 1, toque .



Para activar el funcionamiento automático, apague la placa de cocción y vuelva a encenderla.



La luz de la campana se apaga 2 minutos después de apagar la placa de cocción.

Activación de la luz

Puede hacer que la placa de cocción active automáticamente la luz al encender la placa. Para ello, ajuste el modo automático en H1 – H6.

CONSEJOS



ADVERTENCIA! Consulte los capítulos sobre seguridad.

UTENSILIOS DE COCINA



En las zonas de cocción por inducción, la presencia de un fuerte campo magnético calienta los utensilios de cocina muy rápidamente.



Utilice las zonas de cocción con los utensilios de cocina adecuados.

Material de los utensilios de cocina

- **correcto:** hierro fundido, acero, acero esmaltado y acero inoxidable con bases formadas por varias capas (indicados por el fabricante como aptos para inducción).
- **incorrecto:** aluminio, cobre, latón, cristal, cerámica, porcelana.

El utensilio de cocina es adecuado para cocinar con inducción si:

- el agua hierve muy rápido en una zona con el ajuste de calor máximo.
- el imán se adhiere a la base del utensilio de cocina.



La base del utensilio de cocina debe ser lo más gruesa y plana posible. Asegúrese de que las bases de los utensilios están limpias y secas antes de colocarlas sobre la placa de cocción.

Medidas de los utensilios de cocina

Las zonas de cocción por inducción se adaptan automáticamente al tamaño de la base de los utensilios de cocina.

La eficacia de la zona de cocción está relacionada con el diámetro del utensilio de cocina. Un utensilio de cocina con un diámetro inferior al mínimo solo recibe una parte de la potencia generada por la zona de cocción.



Consulte "Datos técnicos".

RUIDOS DURANTE LA UTILIZACIÓN

Es posible que escuche los ruidos siguientes:

- chasquido: el utensilio de cocina está fabricado con distintos tipos de materiales (construcción por capas).
- silbido: está utilizando una zona de cocción con muy elevado nivel de potencia y con utensilios de cocina cuya base está hecha de distintos materiales (construcción por capas).
- zumbido: el nivel de potencia utilizado es elevado.
- clic: se produce una conmutación eléctrica.
- silbido; zumbido: el ventilador está en funcionamiento.

Estos ruidos son normales y no indican fallo alguno.

EJEMPLOS DE APLICACIONES DE COCCIÓN

La relación entre el ajuste de temperatura y el consumo de potencia de la zona de cocción no es lineal. Cuando se aumenta el ajuste de temperatura, no es proporcional al aumento del consumo de potencia. Significa que una zona de cocción con el ajuste de temperatura medio usa menos de la mitad de su potencia.



Los datos de la tabla son solo orientativos.

Ajuste del nivel de calor	Utilicelo para:	Tiempo (min)	Sugerencias
U - 1	Mantener calientes los alimentos.	como estime necesario	Tape los utensilios de cocina.
1 - 2	Salsa holandesa, derretir: mantequilla, chocolate, gelatina.	5 - 25	Remover de vez en cuando.
1 - 2	Cuajar: tortilla, huevos revueltos.	10 - 40	Cocinar con tapa.
2 - 3	Arroces y platos cocinados con leche, calentar comidas preparadas.	25 - 50	Añadir al menos el doble de líquido que de arroz; los platos lácteos deben removerse a media cocción.
3 - 4	Cocinar al vapor verduras, pescados o carnes.	20 - 45	Añada un par de cucharadas de líquido.
4 - 5	Cocinar patatas al vapor.	20 - 60	Utilice como máximo ¼ l de agua para 750 g de patatas.
4 - 5	Grandes cantidades de alimentos, estofados y sopas.	60 - 150	Hasta 3 litros de líquido además de los ingredientes.
6 - 7	Freír ligeramente: escalopes, ternera "cordon bleu", chuletas, hamburguesas, salchichas, hígado, filetes rusos, huevos, tortitas, rosquillas.	como estime necesario	Dele la vuelta a media cocción.
7 - 8	Asado fuerte, bolas de patata, filetes de lomo, filetes.	5 - 15	Dele la vuelta a media cocción.
9	Hervir agua, cocer pasta, dorar carne (gulash, asado), freír patatas.		
P	Hervir grandes cantidades de agua. PowerBoost está activado.		

CONSEJOS PARA HOB2HOOD

Cuando utilice la placa de cocción con la función:

- Proteja el panel de la campana de la luz solar directa.
- No dirija focos halógenos hacia el panel de la campana.
- No cubra el panel de control de la placa de cocción.
- No interrumpa la señal entre la placa de cocción y la campana (por ejemplo, con la mano, algún mango o un utensilio alto). Consulte la figura.

La campana de la figura es solo a título ilustrativo.

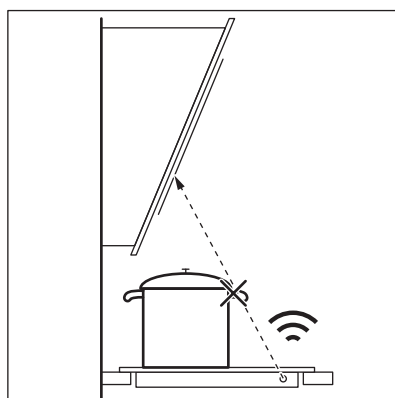



Otros aparatos controlados a distancia pueden bloquear la señal. No utilice ningún otro aparato cerca de la placa mientras esté Hob²Hood activado.

Campanas extractoras con la función Hob²Hood

Para conocer la gama completa de campanas extractoras que usan esta función, consulte nuestro sitio web para consumidores.

MANTENIMIENTO Y LIMPIEZA



ADVERTENCIA! Consulte los capítulos sobre seguridad.

INFORMACIÓN GENERAL

- Limpie la placa después de cada uso.
- Utilice siempre recipientes cuya base esté limpia.
- Los arañazos o las marcas oscuras en la superficie no afectan al funcionamiento normal de la placa.
- Utilice un limpiador especial para la superficie de la placa.
- Utilice un rascador especial para el cristal.

LIMPIEZA DE LA PLACA

- **Elimine de inmediato:** restos fundidos de plástico, recubrimientos de plástico, azúcar y

alimentos que contengan azúcar, la suciedad puede dañar la placa. Tenga cuidado para evitar quemaduras. Utilice un rascador especial sobre la superficie del cristal formando un ángulo agudo y arrastre la hoja para eliminar la suciedad.

- **Elimine cuando el aparato se haya enfriado:** restos de cal, marcas de agua, manchas de grasa y decoloraciones metálicas. Limpie la placa de cocción con un paño suave humedecido con agua y detergente no abrasivo. Después de limpiar, seque la placa de cocción con un paño suave.
- **Elimine cualquier decoloración metálica brillante:** utilice una solución de agua y vinagre para limpiar la superficie de cristal con un paño.



SOLUCIÓN DE PROBLEMAS





ADVERTENCIA! Consulte los capítulos sobre seguridad.

QUÉ HACER SI...

Problema	Posible causa	Solución
La placa no se enciende o no funciona.	La placa no está conectada a un suministro eléctrico o está mal conectada.	Compruebe si la placa se ha conectado correctamente a la red eléctrica. Consulte el diagrama de conexiones.
	Ha saltado el fusible.	Compruebe si el fusible es la causa del fallo de funcionamiento. Si el fusible se funde repetidamente, consulte a un electricista cualificado.
	No ha ajustado la temperatura antes de que transcurran 10 segundos.	Vuelva a encender la placa y ajuste el nivel de calor en menos de 10 segundos.

Problema	Posible causa	Solución
	Ha pulsado 2 o más sensores al mismo tiempo.	Toque solo un sensor.
	Pausa está en funcionamiento.	Consulte "Uso diario".
	Hay agua o salpicaduras de grasa en el panel de control.	Limpie el panel de control.
Se emite una señal acústica y la placa de cocción se apaga. Se emite una señal acústica cuando la placa se apaga.	Hay uno o más sensores cubiertos.	Quite el objeto que cubre los sensores.
La placa de cocción se apaga.	Ha puesto algún objeto sobre el campo del sensor ①.	Retire el objeto del sensor.
El indicador de calor residual no se enciende.	La zona no está caliente porque ha funcionado poco tiempo o el sensor está dañado.	Si la zona ha funcionado el tiempo suficiente como para estar caliente, consulte con el centro de servicio autorizado.
Hob ² Hood no funciona.	Ha tapado el panel de mandos.	Retire el objeto del panel de mandos.
	Puede estar utilizando un utensilio muy alto que bloquea la señal.	Utilice un utensilio más pequeño, cambie la zona de cocción o manipule manualmente la campana de cocción.
Calentamiento automático no funciona.	La zona está caliente.	Deje que la zona se enfríe suficientemente.
	Se ha ajustado el nivel de calor más alto.	El nivel de cocción máximo tiene la misma potencia que la función.
El valor de la temperatura varía entre dos ajustes.	Gestión de energía está en funcionamiento.	Consulte "Uso diario".
Los sensores se calientan.	El utensilio de cocina es demasiado grande o está colocado demasiado cerca de los mandos.	Coloque los utensilios de cocina grandes en las zonas traseras si es posible.
 se enciende.	Bloqueo de seguridad para niños o Bloqueo está en funcionamiento.	Consulte "Uso diario".
 se enciende.	No hay ningún utensilio de cocina sobre la zona.	Ponga un recipiente sobre la zona.
	El utensilio de cocina no cubre la cruz/el cuadrado.	Cubra por completo la cruz/el cuadrado.
	El utensilio de cocina no es adecuado.	Utilice un utensilio de cocina adecuado. Consulte "Consejos".

Problema	Posible causa	Solución
	El diámetro de la base del utensilio de cocina es demasiado pequeño para la zona.	Utilice un utensilio de cocina del tamaño adecuado. Consulte "Datos técnicos".
 y un número se encienden.	Se ha producido un error en la placa.	Apague la placa y vuelva a encenderla después de 30 segundos. Si vuelve a aparecer  , desconecte la placa de cocción de la red eléctrica. Espere 30 segundos antes de volver a conectar la placa. Si el problema continúa, póngase en contacto con el Centro de servicio técnico.
Se oye un pitido constante.	La conexión eléctrica no es adecuada.	Desconecte la placa de cocción de la red eléctrica. Pida a un electricista cualificado que compruebe la instalación.

SI NO ENCUENTRA UNA SOLUCIÓN...

Si no logra subsanar el problema, póngase en contacto con su distribuidor o el centro de servicio técnico. Facilite la información de la placa de características. Indique también el código de tres dígitos de la placa vitrocerámica (se encuentra en la esquina de la superficie vitrocerámica) y el mensaje de error que aparezca. Asegúrese de que maneja la placa de cocción adecuadamente. De lo

contrario, el personal del servicio técnico o del distribuidor facturará la reparación efectuada, incluso en el caso de que el aparato se encuentre en periodo de garantía. Las instrucciones sobre servicio técnico y condiciones de garantía se encuentran en el folleto de garantía que se suministra con el aparato.

DATOS TÉCNICOS

PLACA DE CARACTERÍSTICAS

Modelo ZITN634K
 Tipo 62 B3A 03 AA
 Inducción 7.35 kW
 N° ser.
 ZANUSSI

PNC949 595 728 00
 220 - 240 V / 400 V 2N 50 - 60 Hz
 Hecho en Alemania
 7.35 kW

ESPECIFICACIONES DE LAS ZONAS DE COCCIÓN

Zona de cocción	Potencia nominal (ajuste de temperatura máx.) [W]	PowerBoost [W]	PowerBoost duración máxima [min]	Diámetro de los utensilios de cocina [mm]
Anterior izquierda	1800	2800	10	145 - 180

Zona de cocción	Potencia nominal (ajuste de temperatura máx.) [W]	PowerBoost [W]	PowerBoost duración máxima [min]	Diámetro de los utensilios de cocina [mm]
Posterior izquierda	1400	2500	4	125 - 145
Anterior derecha	1600	2500	10	125 - 180
	2300	3600	10	210 - 240
	3000	3600	10	285 - 320

La potencia de las zonas de cocción puede variar ligeramente de los datos de la tabla. Cambia con el material y las dimensiones del utensilio de cocina.

Para obtener unos resultados de cocción óptimos, utilice recipientes de diámetro inferior al indicado en la tabla.

EFICACIA ENERGÉTICA

INFORMACIÓN DE PRODUCTO DE ACUERDO CON EU 66/2014 VÁLIDA SOLO PARA EL MERCADO DE LA UE

Identificación del modelo		ZITN634K
Tipo de placa de cocción		Placa empotrada
Número de zonas de cocción		3
Tecnología de calentamiento		Inducción
Diámetro de las zonas de cocción circulares (Ø)	Anterior izquierda Posterior izquierda Anterior derecha	18,0 cm 14,5 cm 32,0 cm
Consumo de energía por zona de cocción (EC electric cooking)	Anterior izquierda Posterior izquierda Anterior derecha	178,3 Wh/kg 180,2 Wh/kg 183,3 Wh/kg
Consumo de energía de la placa de cocción (EC electric hob)		180,6 Wh/kg

EN 60350-2 - Aparatos electrodomésticos - Parte 2: Placas de cocción - Métodos de medición del rendimiento

AHORRO DE ENERGÍA

Estos consejos la ayudarán a ahorrar energía al cocinar cada día.

- Cuando caliente agua, utilice solo la cantidad que necesite.
- En la medida de lo posible, cocine siempre con los utensilios de cocina tapados.

- Coloque el utensilio de cocina sobre la zona de cocción antes de encenderla.
- Coloque los utensilios de cocina pequeños en zonas de cocción pequeñas.
- Coloque el utensilio de cocina directamente en el centro de la zona de cocción.
- Utilice el calor residual para mantener calientes los alimentos o derretirlos.

ASPECTOS MEDIOAMBIENTALES

Recicle los materiales con el símbolo . Coloque el material de embalaje en los contenedores adecuados para su reciclaje. Ayude a proteger el medio ambiente y la salud pública, así como a reciclar residuos de aparatos eléctricos y electrónicos. No deseche los aparatos marcados

con el símbolo  junto con los residuos domésticos. Lleve el producto a su centro de reciclaje local o póngase en contacto con su oficina municipal.

WWW.ZANUSSI.COM/SHOP



CE

867357378-A-362019